

# ラジエーター

R A D I A T O R



**HASCO**  
2304

# ホースバンドプライヤー HB-951



## 首振り機能付き! 爪部分は 360 度回転できます!

クーリング、ヒーターホースなどの  
一般的なホースバンド（バナタイプ）適応

- ストッパー部を上にして、使いやすい角度で爪が噛み合うように位置合わせしてからご使用下さい。

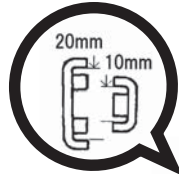
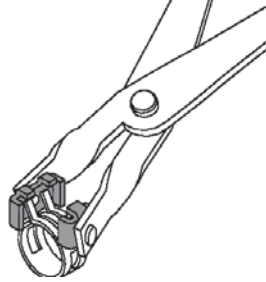

型番	適応サイズ
HB-951	10 ~ 38mm

235mm

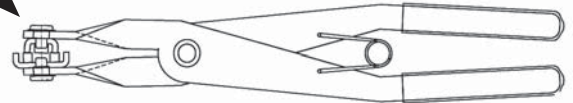

# フルードラインクランプセット KL-121

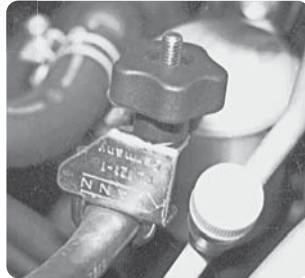

## 超シンプル設計 片手で簡単に作業ができます。

フルードライン（ホース）ストッパーツール

- プレートが確実に平行を保ち、フルードラインに適用しますのでダメージも最小限で済みます。

セット内容・適用

型番	適応サイズ	重量
KL-121-1	~φ 10	41g
KL-121-2	~φ 15	46g
KL-121-3	~φ 25	101g
KL-121-4	~φ 45	247g

# ホースバンドプライヤー HKG-2170/2170A



HKG-2170

HKG-2170A

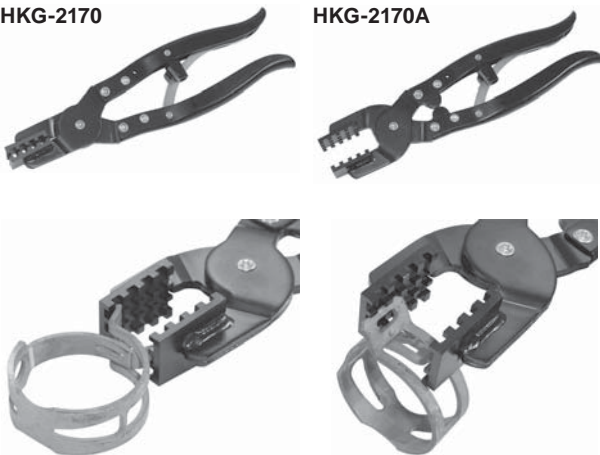

## ガッチリ確実につかむ! ラチェット付きホースバンドプライヤー

- ラチェット付きで安全作業!
- 専用の溝がホースバンドを確実に捉えます。

型番	適応サイズ
HKG-2170	0 ~ 38mm
HKG-2170A	24mm ~ 60mm

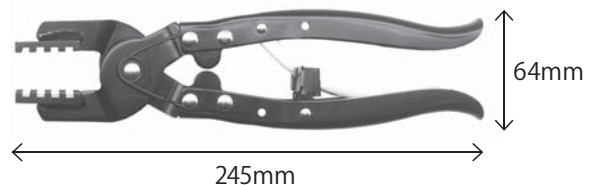

# 遠隔ホースバンドプライヤー HAC-6241



**ワーゲンなどの欧州車の強力なバンドも軽々!  
拡げたままロックできるので安心です!**

狭くて従来の工具が入らない所で、  
ホースバンドを掴む為の  
遠隔操作型強力型ホースバンドツール

- 直接プライヤー等が入らない所で力を発揮します。
- ラチェット機構付きで安全作業
- 爪開き幅：8～55mm

# クーラントサプライヤー HKG-250CS



**ラジエターのエア抜きやクーラント液の充填に!**

- クーラントを無駄なく充填!
- クーラント充填・エア抜き作業の時間短縮に!
- 豊富なアタッチメントキャップで、様々な車種に対応
- 5種類の付属キャップ、  
延長エクステンション1ケ、エルボー2ケ付
- タンク容量：2L

※作業中のオーバーヒートに注意してください。

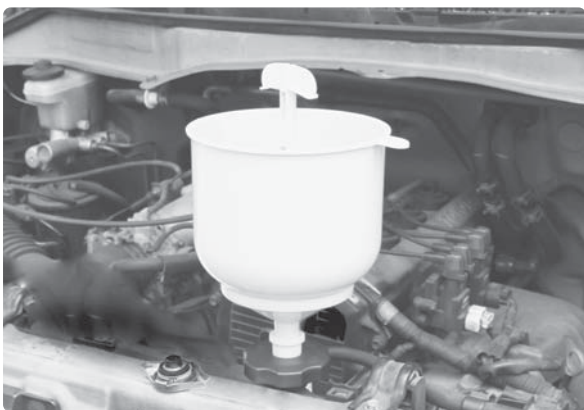

# クーラントリフィーラー LC-507



**冷却ラインを真空にしてクーラント液を  
吸引補充させます。  
( 充填作業時間を大幅に短縮! )**

軽自動車～普通乗用車適応  
クーラント液補充ツール

- 3サイズのテーパゴムアダプターで軽自動車から乗用車のほとんどの車種に適用できます。

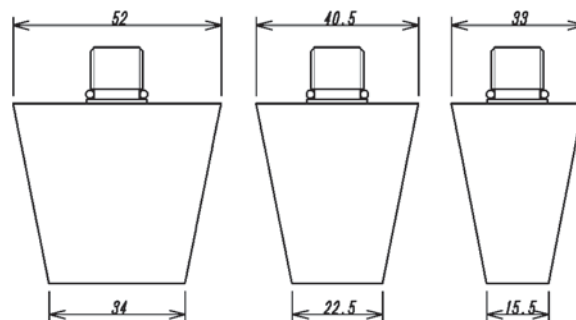
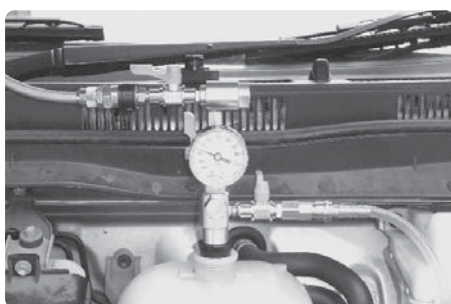

# CO2 ガスリークテスター LC-514



**冷却システムのヘッドガスケットが抜けて  
燃焼ガスがラジエーターに回っている場合に  
色が変わります!!**

ガソリン車、ディーゼル車適応  
燃料ガスの混入検査ツール

- 科学反応で色が変わります。  
スピーディーで確実な検査が可能。
- ガソリン車・ディーゼル車、両方に対応。

○ 補給部品

型式	内容量
LC-514-14	リンス液
LC-514-15	テスト液 (ガソリン車用)
LC-514-17	テスト液 (ディーゼル車用)

